

| | |
|------------------------|------------|
| ชื่อโครงการ | ใบอนุญาต |
| นาย ชุตติชัย ศรีสุวรรณ | สภาฯ 2633 |
| <i>Signature</i> | |
| ชื่อโครงการ | ใบอนุญาต |
| นาย ชุตติชัย ศรีสุวรรณ | สภาฯ 10437 |
| <i>Signature</i> | |
| ชื่อโครงการ | ใบอนุญาต |
| นาย อำนวย เวียงวิเศษ | ท. 777 |

TITLE

งานรับฟังข้อเสนอกับผู้ติดตามความคืบหน้า
งานชุดสีวิเทศ อาคาร 9 ชั้น 4
สถาบันหอการค้า

TITLE

แบบแปลนขยายประตู DI

| Revise No. | Description | Date |
|------------|-------------|------|
| | | |
| | | |

Draw By: _____ Date _____

Check By: _____ Date _____

SCALE : _____

Drawing No. _____

| | |
|------------------|---|
| MODEL : | D1 |
| TYPE : | SINGLE SWING DOOR |
| DOOR SIZE : | W 900 x H 2200 x T.42 MM. |
| OPENING SIZE : | W 790 x H 2120 |
| SURFACE MATERIAL | INSIDE : COLOR STEEL SHEET OUTSIDE : COLOR STEEL SHEET |
| FRAME : | ALUMINIUM FLUSH TYPE (3 FRAMES) |
| WINDOW : | TEMPER (W)500x(H)600x(T)5 MM. |
| HANDLE : | STAINLESS STEEL HANDLE & PUSH PLATE |
| DOOR CLOSER : | DORMA |
| LOCKING DEVICE : | |
| ACTION SWING | LEFT : <input checked="" type="checkbox"/> RIGHT : <input checked="" type="checkbox"/> |
| MASTER KEY : | <input checked="" type="checkbox"/> |
| QUANTITY : | 5 SETS. |

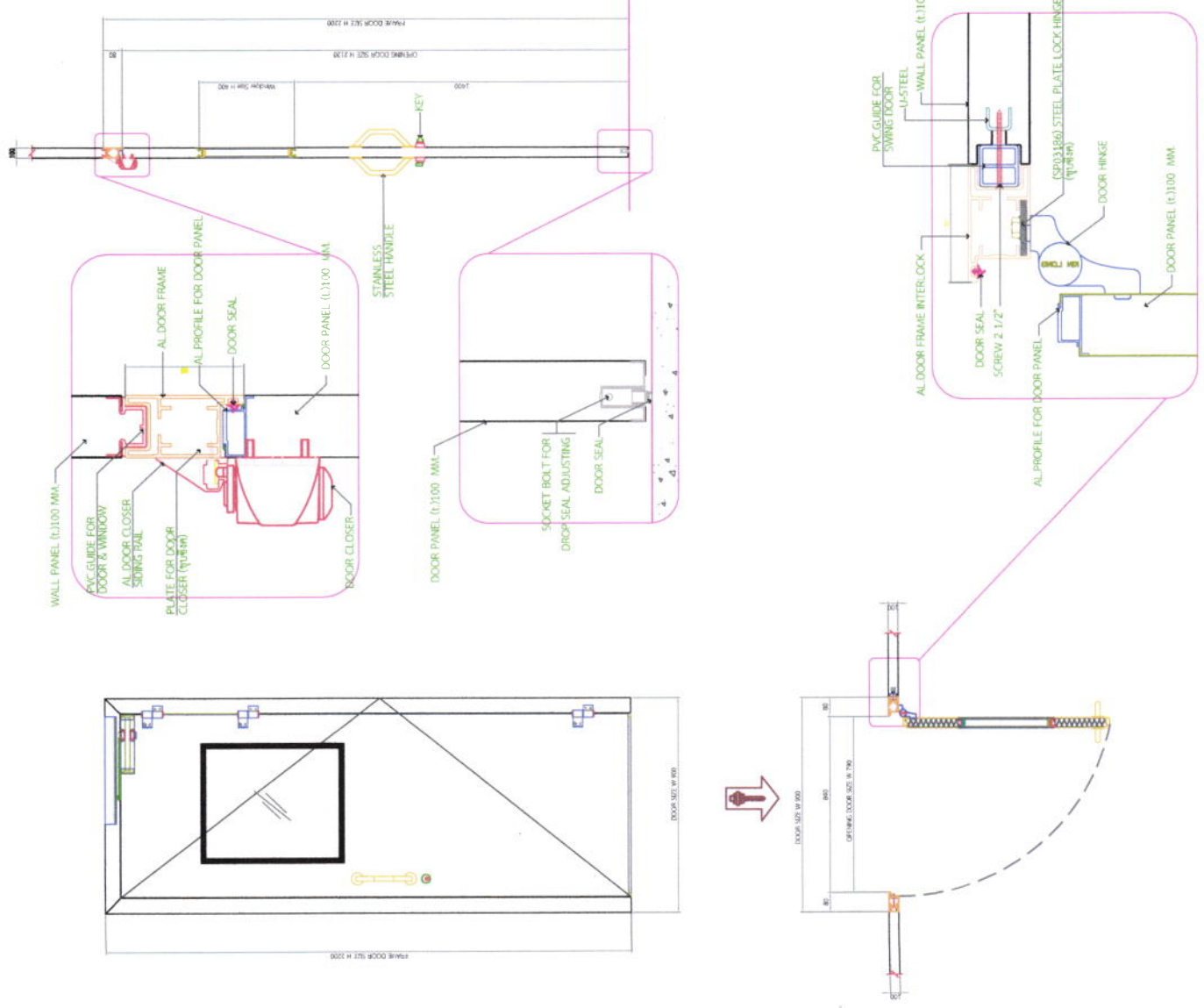

เอกสารเลขที่ ช.๐๑/๖๖ แผ่นที่ ๑๕/๓๙

วิศวกรหน้า
นาย สุฤทธิ ศรีสุวรรณ
สถา. 2033

วิศวกรใบ
นาย อุเทน บุญ
ธ. 10437

วิศวกรเครื่อง
นาย ชัยนาถ เรืองเสนา
ท. 777

ชื่อ Box

TITLE
งานปรับปรุงห้องปฏิบัติการความดันลบ
งานประตู วิชา อาคาร 9 ชั้น 4
สถาบันพระจอมเกล้า

TITLE
แบบแปลนยาสูบ D2

| Revise No. | Description | Date |
|------------|-------------|------|
| | | |

Draw By: _____ Date _____

Check By: _____ Date _____

SCALE : _____

Drawing No. NO - 15

MODEL : D2
TYPE : DOUBLE SWING DOOR
DOOR SIZE : W 1500 x H 2200 x T.42 MM.
OPENING SIZE : W 1240 x H 2120
SURFACE MATERIAL
INSIDE : COLOR STEEL SHEET
OUTSIDE : COLOR STEEL SHEET
FRAME : ALUMINIUM FLUSH TYPE (3 FRAMES)
WINDOW :
HANDLE : STAINLESS STEEL HANDLE & PUSH PLATE
DOOR CLOSER : DORMA
LOCKING DEVICE :
ACTION SWING LEFT : RIGHT :
MASTER KEY :
QUANTITY : 1 SET.

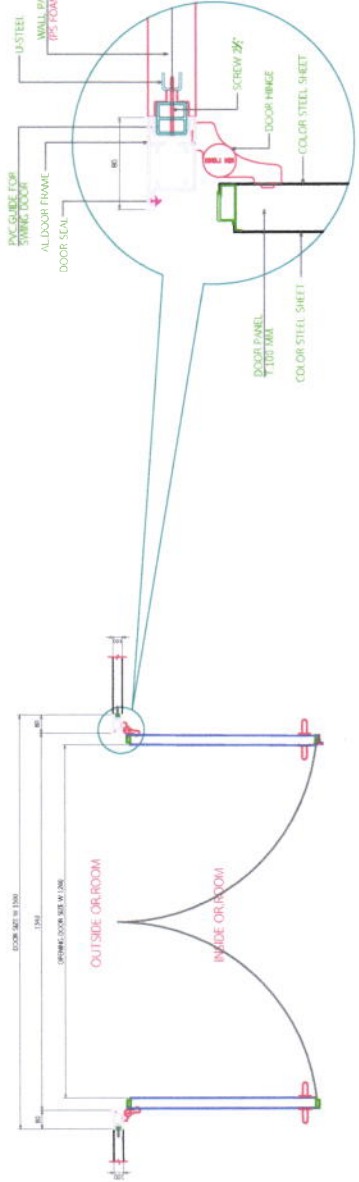
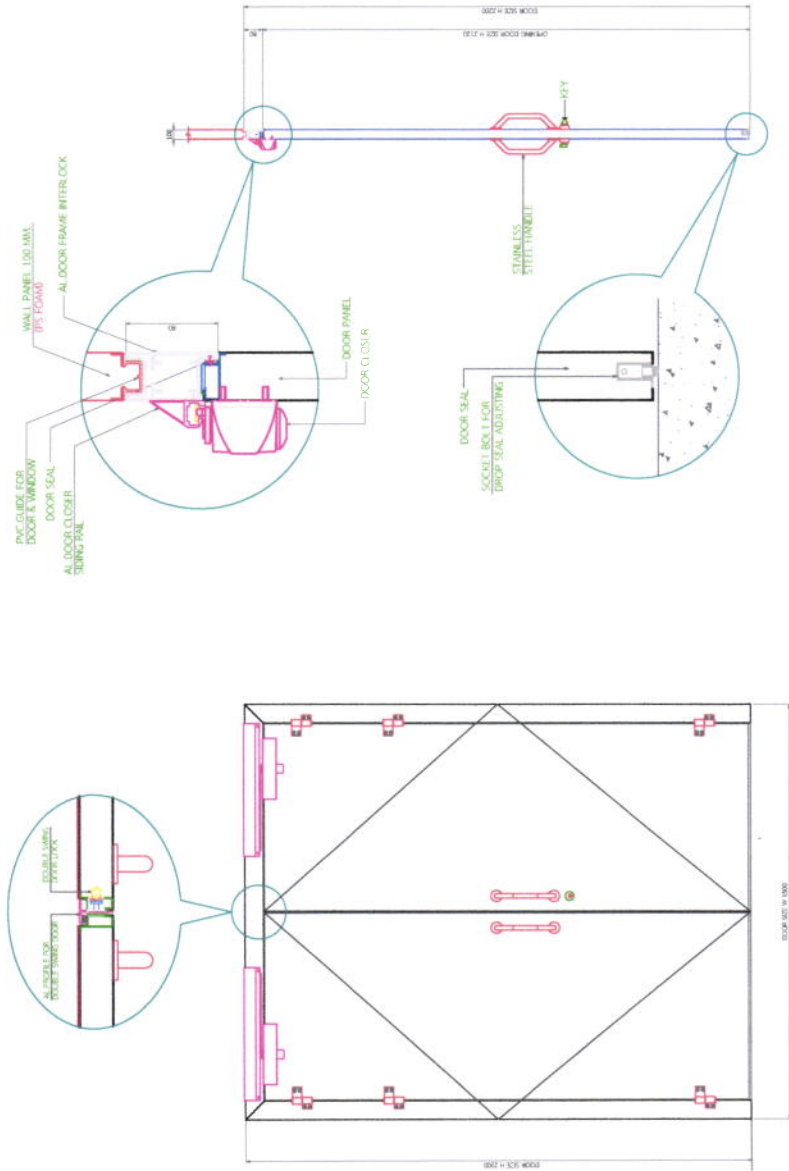

เอกสารเลขที่ ช.๐๑/๖๖ แผนที่ ๑๖/๓๗



| | |
|---|-----------------------|
| วิศวกรหน้า นาย สุชาติ ศรีสุวรรณ สถาปนิก | ใบยูนิต สถา. 2433 |
| วิศวกรโยธา นาย อุเทน บุญยงค์ | ใบยูนิต สถา. 10437 |

| | |
|---|-------------------|
| วิศวกรเครื่องกล นาย อภิบาล เรืองเสนา | ใบยูนิต ท. 777 |
|---|-------------------|

TITLE
งานปรับปรุงห้องปฏิบัติการรวมคัมภีร์
งานสุขุวิทยา อาคาร 9 ชั้น 4
สถาบันพระจอมเกล้า

TITLE
แบบแปลนขยายประตู D3

| Revise No. | Description | Date |
|------------|-------------|------|
| | | |
| | | |
| | | |

Draw By. _____ Date _____
Check By. _____ Date _____
SCALE : _____

Drawing No. _____ NO - 16

| |
|---|
| MODEL : D3 |
| TYPE : DOUBLE SWING DOOR |
| DOOR SIZE : W 1500 x H 2200 x T 42 MM. |
| OPENING SIZE : W 1240 x H 2120 |
| SURFACE MATERIAL INSIDE : COLOR STEEL SHEET OUTSIDE : COLOR STEEL SHEET |
| FRAME : ALUMINIUM FLUSH TYPE (3 FRAMES) |
| WINDOW : DOUBLE GLASS (W)400x(H)400x(T)6 MM. |
| HANDLE : STAINLESS STEEL HANDLE & PUSH PLATE |
| DOOR CLOSER : DORMA |
| LOCKING DEVICE : |
| ACTION SWING LEFT : <input checked="" type="checkbox"/> RIGHT : <input checked="" type="checkbox"/> |
| MASTER KEY : <input checked="" type="checkbox"/> |
| QUANTITY : 1 SET. |

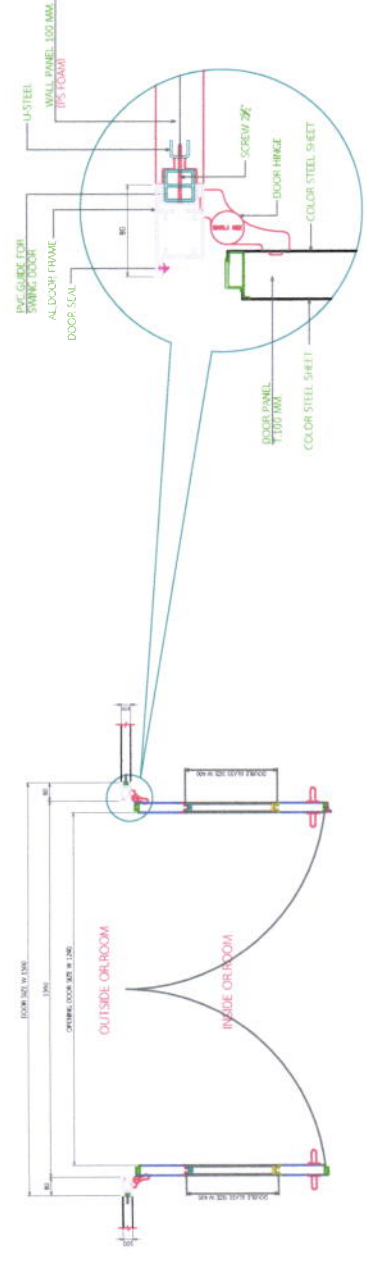
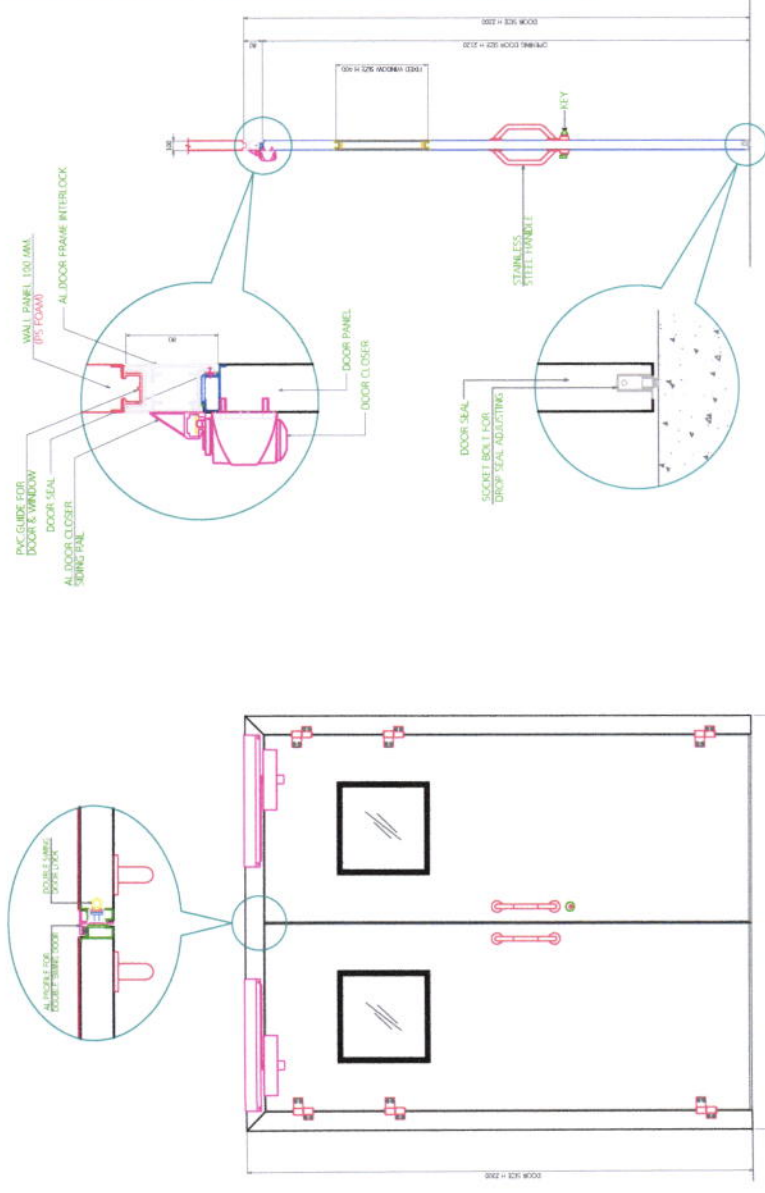

เอกสารเลขที่ ช.๐๑/๖๖ แผนที่ ดย/๓๙

สัญลักษณ์



FIXED WINDOW SIZE W 1.00 m x H 1.00 m (DOUBLE GLASS)
FIXED WINDOW SIZE W 2.00 m x H 1.00 m (DOUBLE GLASS)

รายการวัสดุหน้าต่าง

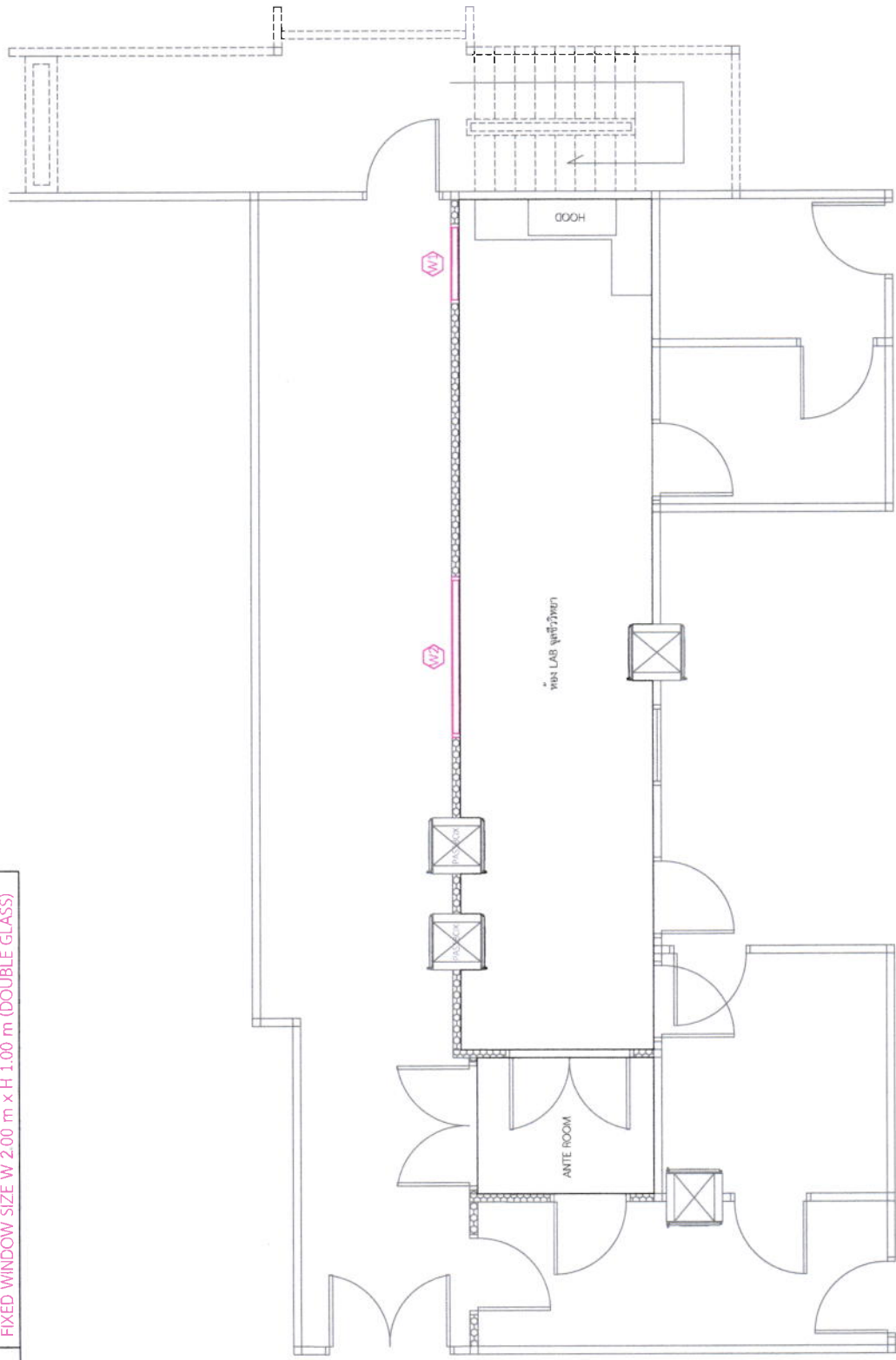

วิศวกรผู้อำนาจ
นาย สุทธิชัย ศรีสุวรรณ
สถาป. 2633

วิศวกรผู้ออกแบบ
นาย สุทธิชัย ศรีสุวรรณ
สถาป. 10437

วิศวกรผู้ออกแบบ
นาย อธิชาต เรืองเสนา
สถาป. 777

TITLE
งานปรับปรุงห้องปฏิบัติการความดันลบ
งานชุดชีววิทยา อาคาร 9 ชั้น 4
สถาบันพระปกเกล้า

TITLE
แบบแปลนแสดงงานปรับปรุงหน้าต่าง

| Revise No. | Description | Date |
|------------|-------------|------|
| | | |

Draw By. _____ Date _____

Check By. _____ Date _____

SCALE : _____
Drawing No. _____

NO - 17

เอกสารเลขที่ ช.๐๑/๖๖ แผนที่ ๑๘/๓๙

หมายเลข ระบุองค์การให้เปลี่ยนแบบตามจริง

| | |
|-----------|--|
| สิ่งพิมพ์ | แบบแปลน |
| (PB1) | PASS BOX SIZE W 0.60 m x D 0.60 m x H 0.60 m |

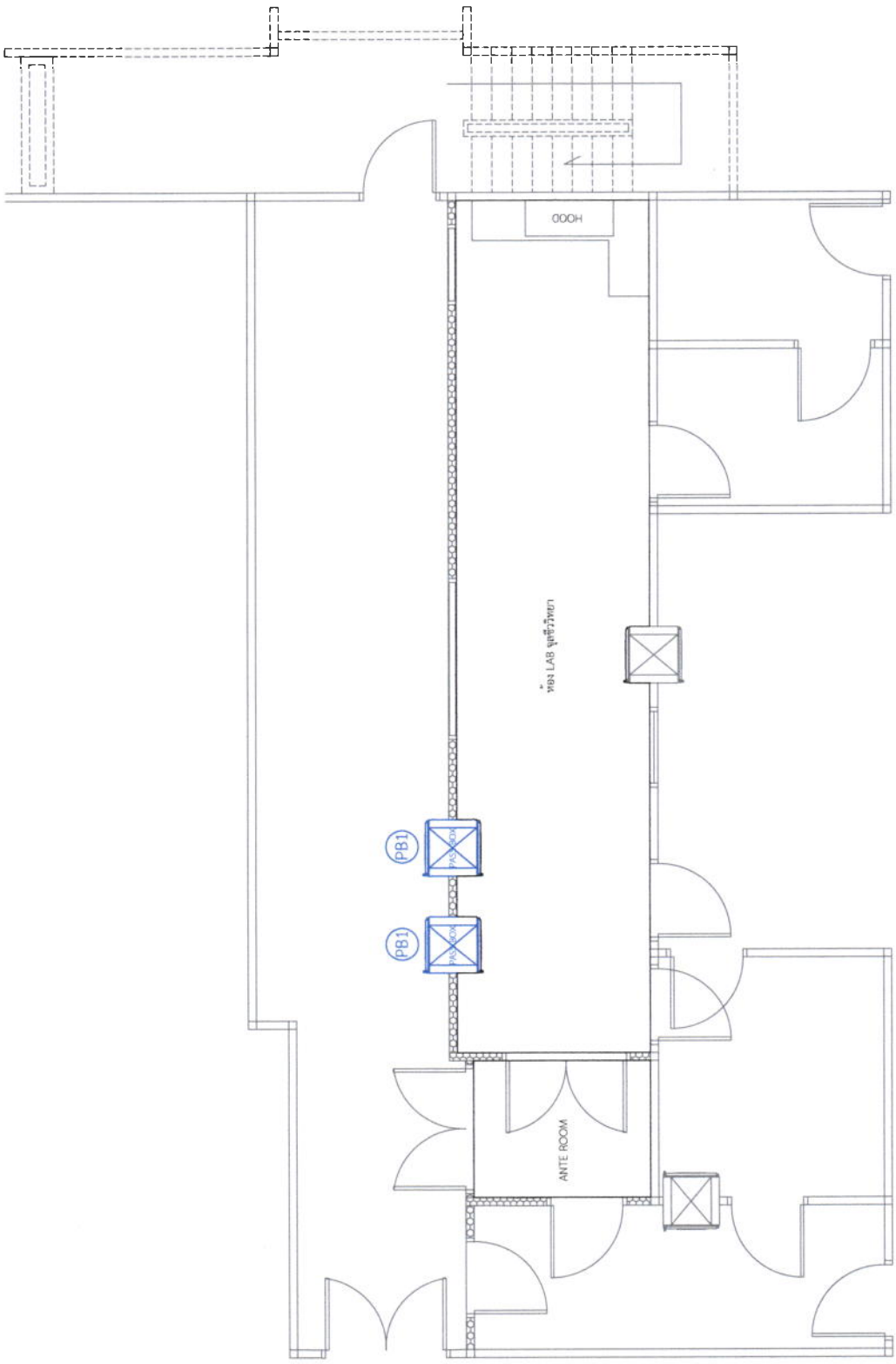

เอกสารเลขที่ ช.๐๑/๖๖ แผ่นที่ ๒๑/๓๙



| | | |
|---|-----------------------|------|
| วิศวกรหน้า นาย สุทธิศักดิ์ ศรีสุวรรณ สถาปนิก | ใบอนุญาต ศทศ. 2433 | |
| วิศวกรโยธา นาย อุเทน สุทธิ สถาปนิก | ใบอนุญาต ศบ. 10437 | |
| วิศวกรเครื่องกล นาย อภิชาต เรืองเสนา สถาปนิก | ใบอนุญาต ท. 777 | |
| TITLE งานปรับปรุงห้องปฏิบัติการควบคุม งานชุดชีววิทยา อาคาร 9 ชั้น 4 สถาบันจุฬาลงกรณ์ | | |
| TITLE แบบแปลนเครื่องปรับอากาศในห้อง | | |
| Revise No. | Description | Date |
| | | |
| Draw By | | Date |
| | | |
| Check By | | Date |
| | | |
| SCALE : | | |
| Drawing No. | NO - 20 | |

นางสาวศุภากร วัฒนศิริกุล วิศวกรสถาปัตย์

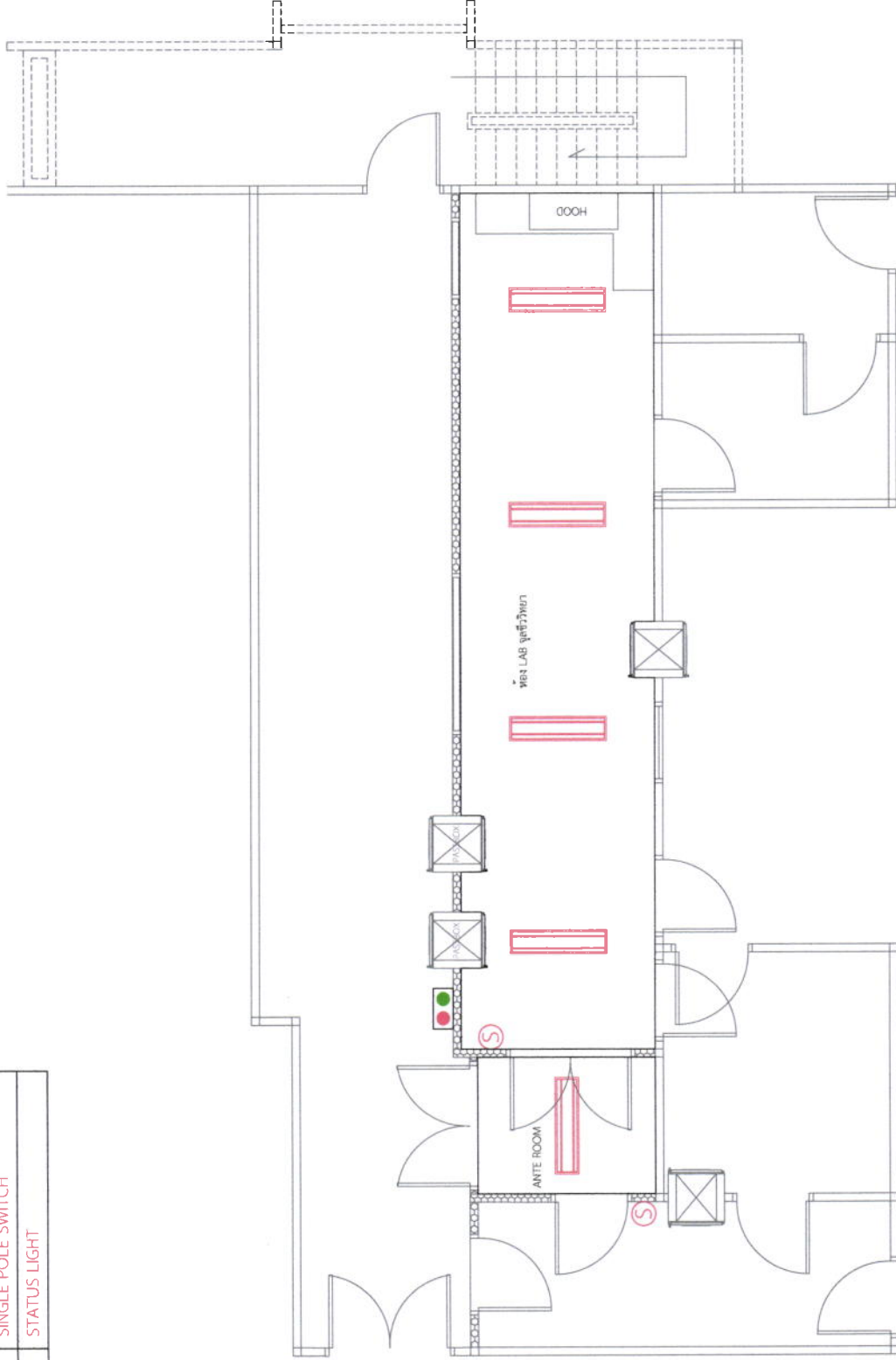

| | |
|---|-----------------------|
| สัญลักษณ์ | รายการอุปกรณ์และวัสดุ |
|  | LED PANEL 1200 x 300 |
|  | SINGLE POLE SWITCH |
|  | STATUS LIGHT |



เอกสารเลขที่ ช.๐๑/๖๖ แผนที่ ๒๓/๓๙

วิทยาลัยอาชีวศึกษาสุพรรณบุรี



| | | |
|---|-------------|--|
| วิทยาลัยอาชีวศึกษาสุพรรณบุรี | โครงการ | โครงการปรับปรุงห้องปฏิบัติการวิทยาศาสตร์ |
| นาย สุทธิชัย ศรีสุวรรณ | สถาป. 2483 | |
|  | | |
| วิศวกรโยธา | ใบอนุญาต | |
| นาย สุเทพ ชูพงษ์ | พ.บ. 10437 | |
|  | | |
| วิศวกรเครื่องกล | ใบอนุญาต | |
| นาย อำนวย เวียงเสนา | ท.บ. 777 | |
|  | | |
| TITLE | | |
| งานปรับปรุงห้องปฏิบัติการวิทยาศาสตร์ งานชุดชีววิทยา อาคาร 9 ชั้น 4 สถาบันสุพรรณบุรี | | |
| TITLE | | |
| แบบแปลนและรายการประกอบไฟฟ้าและถาวร | | |
| Revise No. | Description | Date |
| | | |
| Draw By. | | Date |
| | | |
| Check By. | | Date |
| | | |
| SCALE : | | |
| Drawing No. | | |
| | | NO - 22 |

| | |
|-----------|-------------------------|
| สัญลักษณ์ | รายการอุปกรณ์และตำแหน่ง |
| Ⓜ | LED PANEL 1200 x 300 |
| △ | TELEPHONE OUTLET |

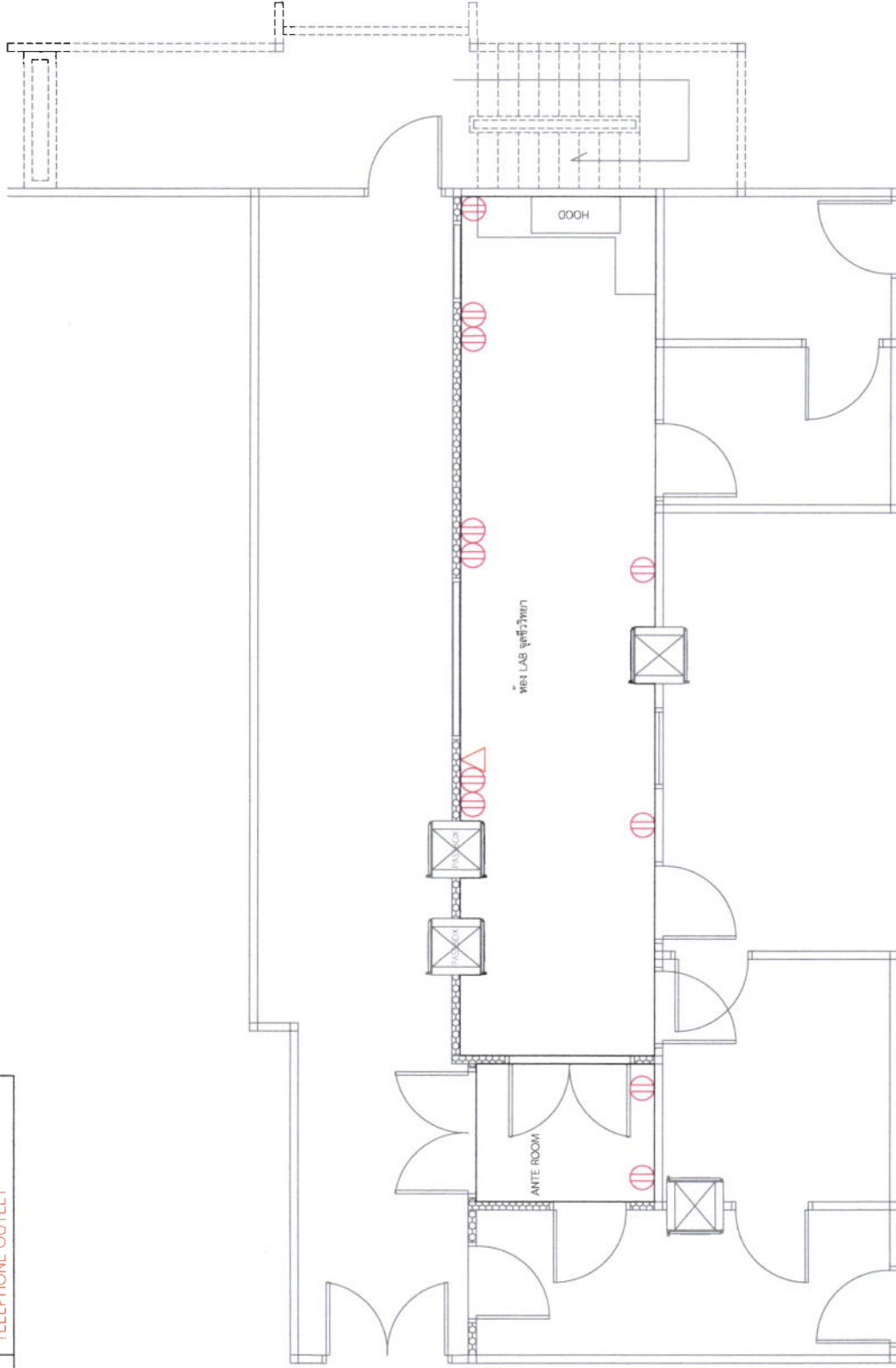

| | |
|----------------------|----------|
| วิศวกรไฟฟ้า | ใบอนุญาต |
| นาย สุฤกษ์ ศรีสุวรรณ | สถ. 2433 |

| | |
|-----------------|-----------|
| วิศวกรโยธา | ใบอนุญาต |
| นาย อุเทน สุทธิ | สถ. 10437 |

| | |
|---------------------|----------|
| วิศวกรเครื่องกล | ใบอนุญาต |
| นาย อำนวย เรืองเมธา | ภค. 777 |

ชื่อ Box

TITLE
งานปรับปรุงห้องปฏิบัติการความดันลบ
งานชุดชีววิทยา อาคาร 9 ชั้น 4
สถาบันเทคโนโลยีพระจอมเกล้า

TITLE
แบบแปลนแสดงงานติดตั้ง และโครงสร้าง

| Revise No. | Description | Date |
|------------|-------------|------|
| | | |

Draw By: _____ Date _____

Check By: _____ Date _____

SCALE : _____

Drawing No. NO - 23

เอกสารเลขที่ ช.๐๑/๖๖ แผนที่ ๒๔/๓๙

| | |
|---|-----------------------|
| สัญลักษณ์ | เครื่องหมาย |
|  | FINGER SCAN |
|  | COMPUTER TOUCH SCREEN |
|  | EYE WASH |

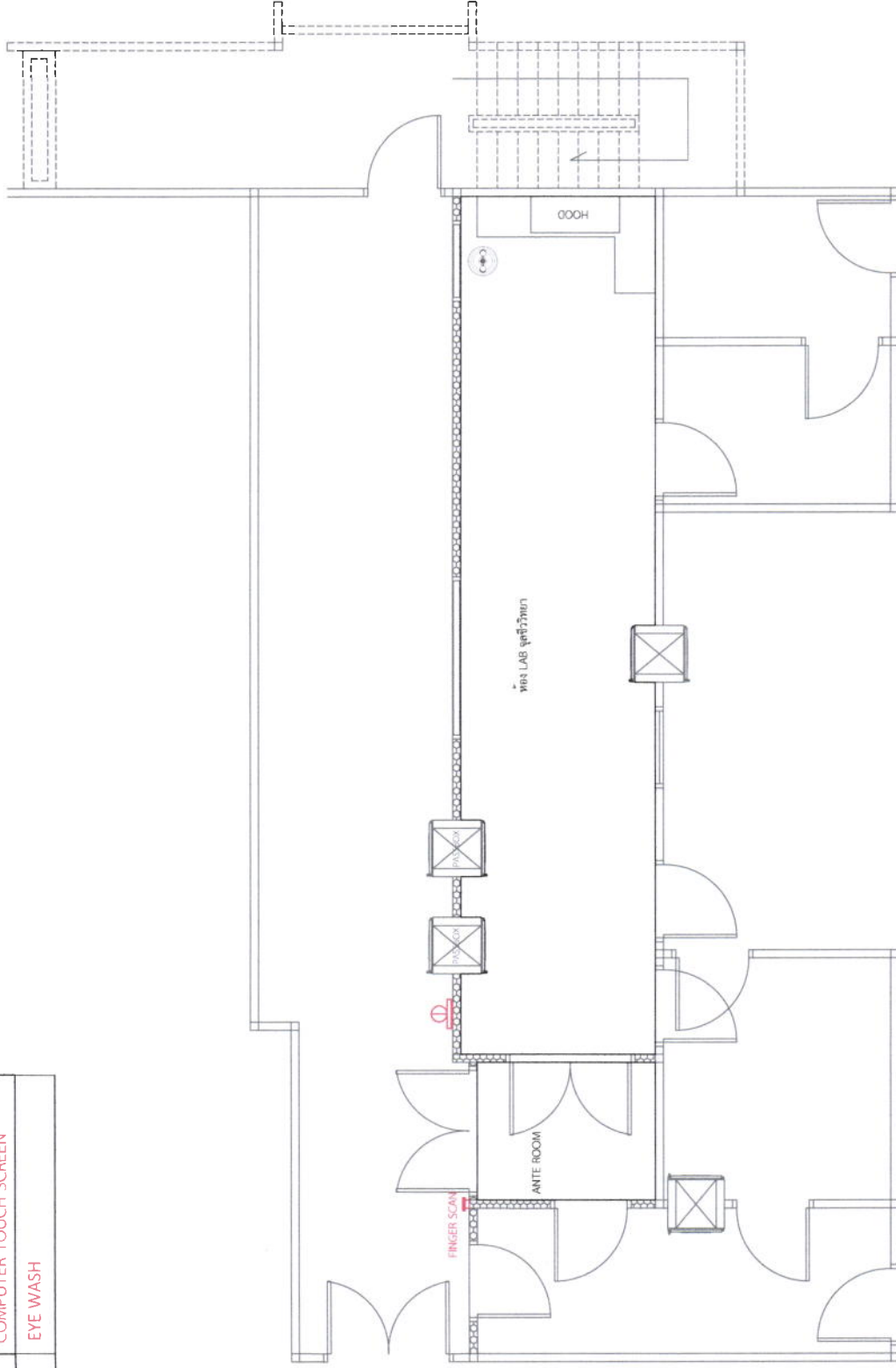

ชื่อโครงการ
โครงการศูนย์ ศึกษารวม

ปีงบประมาณ
พ.ศ. 2533

ชื่อโครงการ
โครงการชีววิทยา

ปีงบประมาณ
พ.ศ. 10437

ชื่อโครงการ
โครงการชีววิทยา

ปีงบประมาณ
พ.ศ. 777

ชื่อโครงการ
อิมมูโนวิทยา

TITLE
งานปรับปรุงห้องปฏิบัติการความดันลบ
งานชุดชีววิทยา อาคาร 9 ชั้น 4
สถาบันโรคทรวงอก

TITLE
แผนภูมิแสดงตำแหน่ง FINGER SCAN
และ COMPUTER TOUCH SCREEN

| Revise No. | Description | Date |
|------------|-------------|------|
| | | |

Draw By. _____ Date _____

Check By. _____ Date _____

SCALE : _____

Drawing No. _____

NO - 24

เอกสารเลขที่ ช.๐๑/๖๖ แผ่นที่ ๒๕/๓๗

หน้าของนี้มีการเปลี่ยนแปลงมาแล้ว



วิศวกรที่ห้า
นาย สุชาติ ศรีสุวรรณ
สถาป. 2433

วิศวกรโยธา
นาย อุเทน ชูบุญ
สถ. 10437

วิศวกรเครื่องกล
นาย อานาจ เรืองเทา
ทจ. 777

TITLE
งานปรับปรุงห้องปฏิบัติการความดันลบ
งานชุดชีววิทยา อาคาร 9 ชั้น 4
สถาบันพระจอมเกล้า

TITLE
แบบแปลนเครื่องระบบ INTERCOM

| Revise No. | Description | Date |
|------------|-------------|------|
| | | |

Draw By. _____ Date _____

Check By. _____ Date _____

SCALE : _____

Drawing No. NO - 25

ชื่อโครงการ: INTERCOM

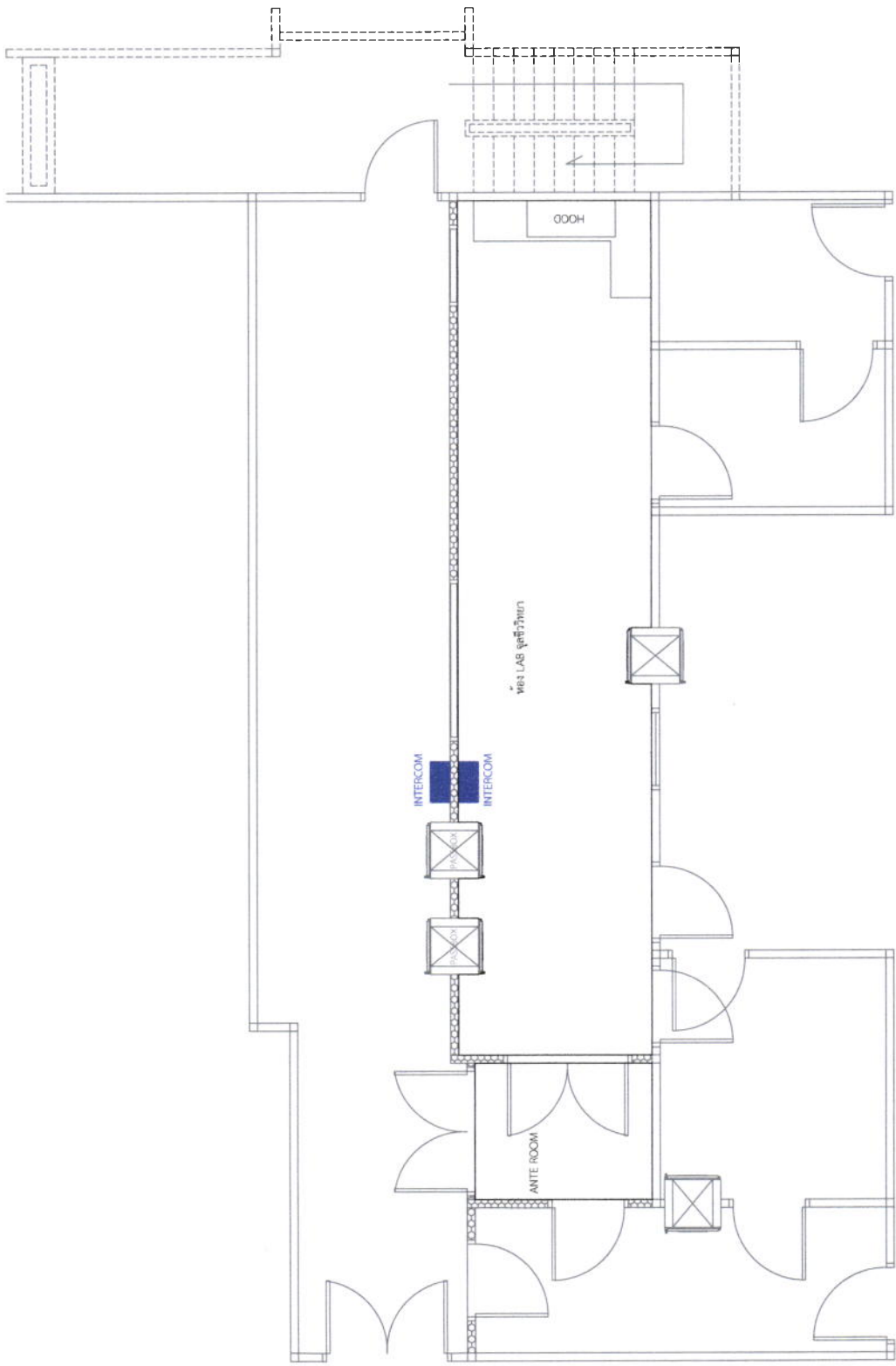

เอกสารเลขที่ ช.๐๑/๖๖ แผนที่ ๒๖/๓๙